

【1】男子組手団体戦

<< 1回戦 >>

上が青、下が赤

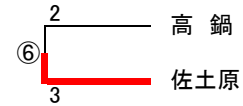
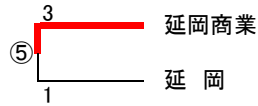
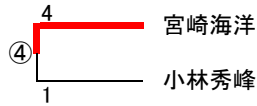
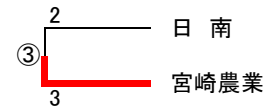
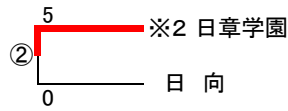
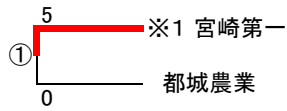

<< 敗者復活戦 >>

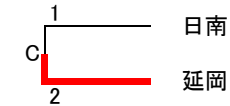
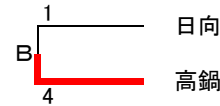
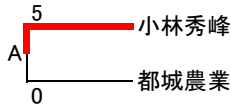

<< 2回戦以降 >>

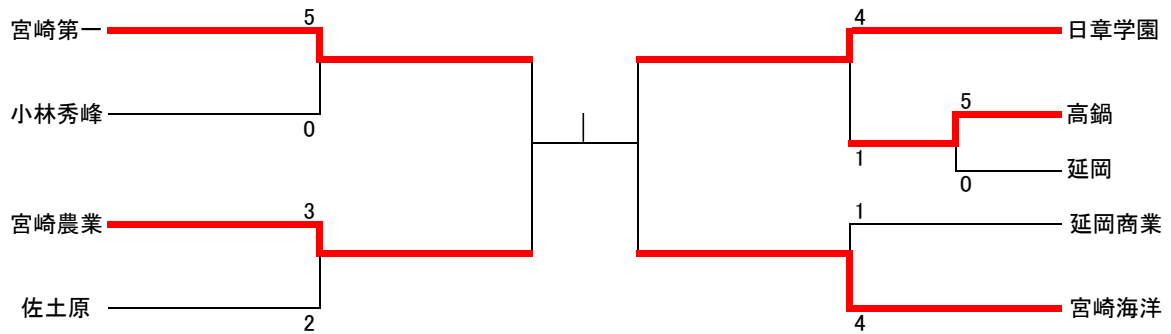

【2】女子組手団体戦

<< 1回戦 >>

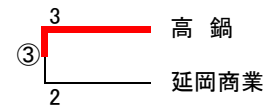
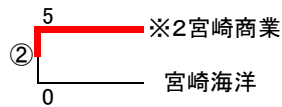
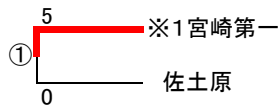

<< 敗者復活戦 >>

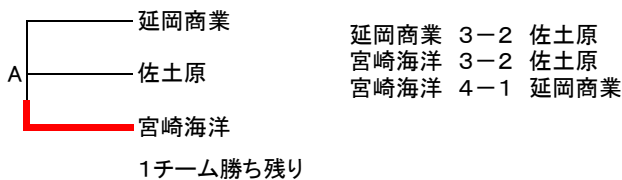

<< 2回戦以降 >>

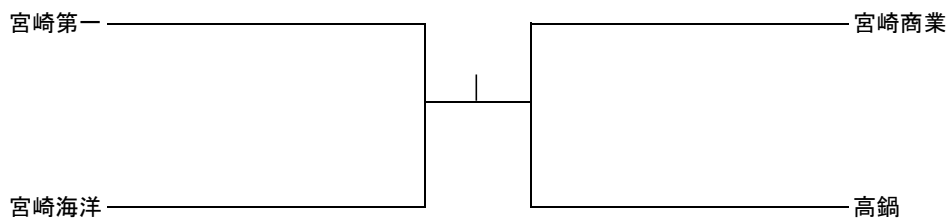

【3】男子組手個人戦

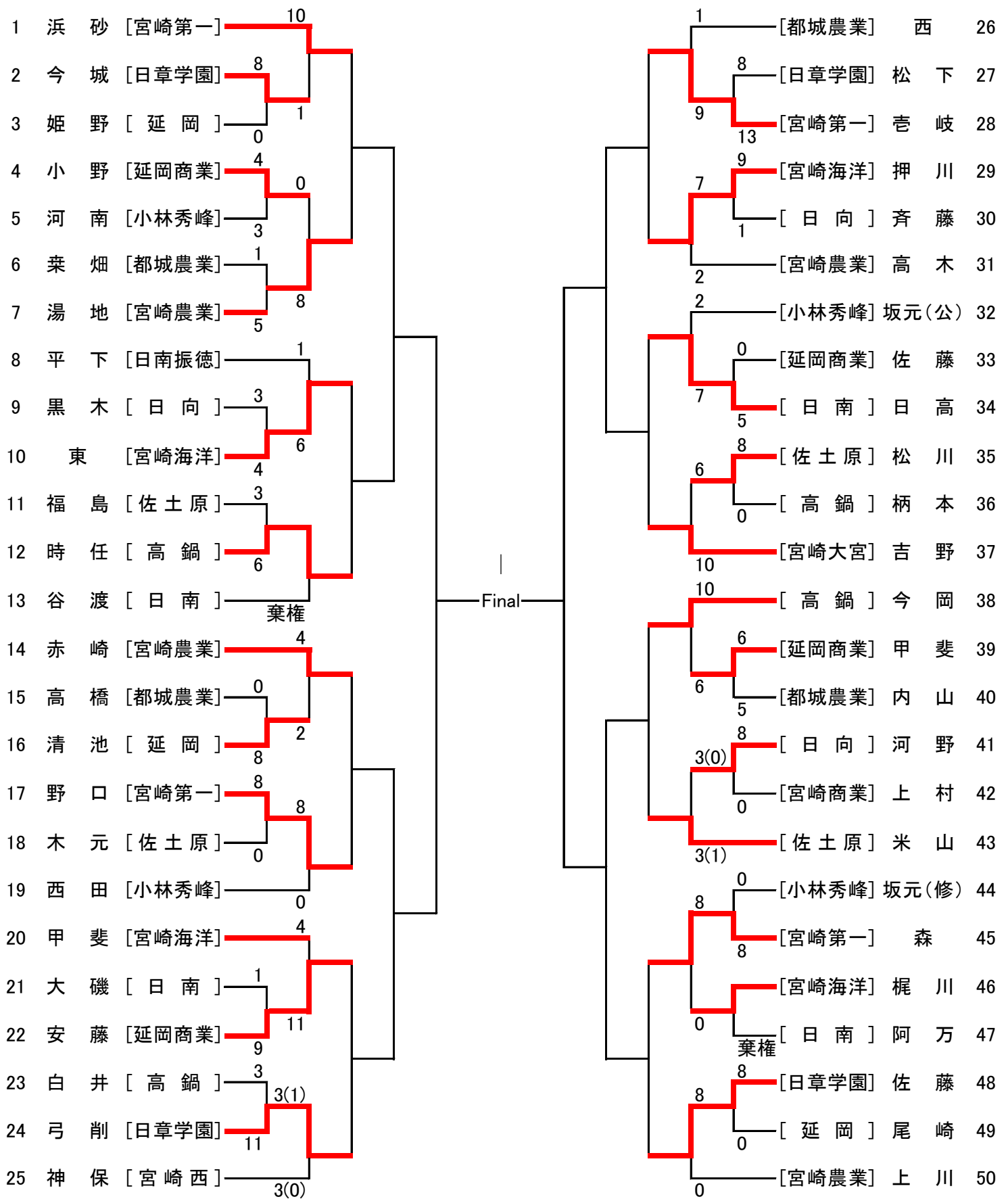

()内の得点は、延長戦での得点

【4】女子組手個人戦

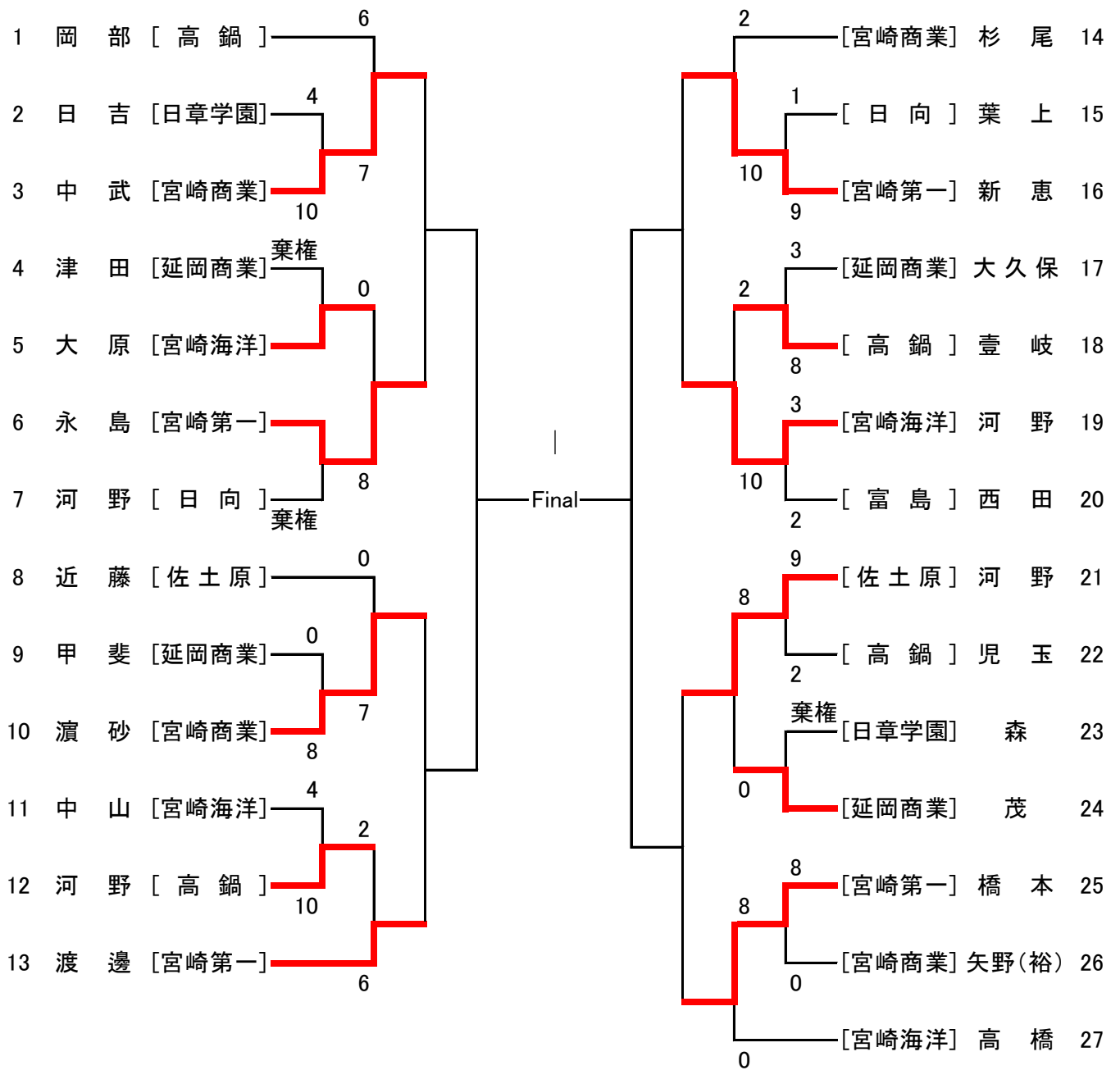

【5】 男子形団体戦

コート	演武順	学校名	1回戦形名 (第一指定形)	1回戦	
				得点	順位
A	1	宮崎第一	セイエンチン	21.30	1
	2	延岡	ジオン	20.50	2
	3	佐土原	セーパイ	20.25	3
	4	宮崎海洋	バツサイダイ	19.90	4
	5	宮崎農業	サイファ	19.50	5
B	1	日章学園	セーパイ	21.15	1
	2	高鍋	ジオン	21.15	2
	3	日南	サイファ	棄権	
	4	延岡商業	サイファ	20.75	3
	5	日向	チントウ	20.65	4

※予選Bコート 日章学園と高鍋が同点のため再試合を行う。
日章学園 3-2 高鍋 により、Bパート1位日章学園、2位高鍋となる。

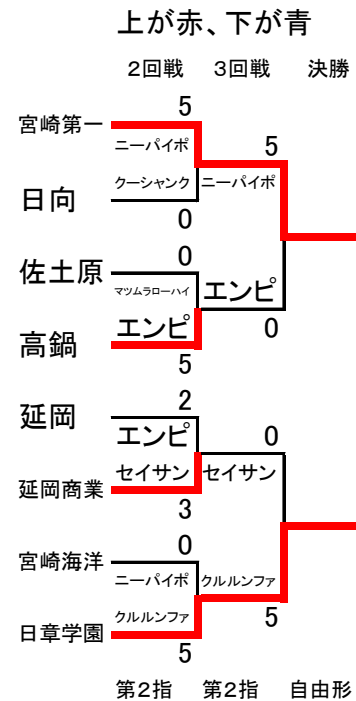

【6】 女子形団体戦

コート	演武順	学校名	1回戦形名 (第一指定形)	1回戦	
				得点	順位
A	1	高鍋	ジオン	20.90	2
	2	宮崎商業	セーパイ	20.70	3
	3	佐土原	サイファ	20.00	4
	4	延岡商業	サイファ	19.95	5
	5	宮崎海洋	バツサイダイ	19.90	6
	6	宮崎第一	セイエンチン	21.35	1

※同点の場合は再試合を行う(直前に演武した形でもよい)。

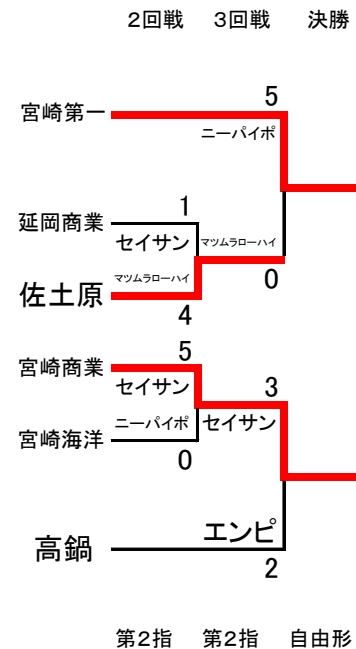

【7】 男子形個人戦

コート	演武順	氏名	学校名	1回戦形名 (第一指定形)	1回戦	
					得点	順位
A	1	押川 朝陽	宮崎海洋	セイエンチン	20.00	5
	2	神保 俊輔	宮崎西	バツサイダイ	20.50	3
	3	平下 竜	日南振徳	セーパイ	20.40	4
	4	中村 健太	宮崎第一	カンクウ大	21.35	2
	5	矢野 大地	宮崎農業	サイファ	19.50	7
	6	市尾 諒輔	日章学園	セーパイ	21.45	1
	7	上村泰太郎	宮崎商業	サイファ	19.80	6
B	1	吉野 晃汰	宮崎大宮	カンクウダイ	20.75	3
	2	佐藤 翔	延岡商業	サイファ	20.50	5
	3	河野 文也	日向	セーパイ	21.15	2
	4	日高 大樹	日南	セーパイ	21.25	1
	5	福島 健太	佐土原	セーパイ	20.20	7
	6	坂元 修平	小林秀峰	サイファ	20.10	8
	7	尾崎 凌斗	延岡	ジオン	20.40	6
	8	金子 卓也	高鍋	カンクウダイ	20.55	4

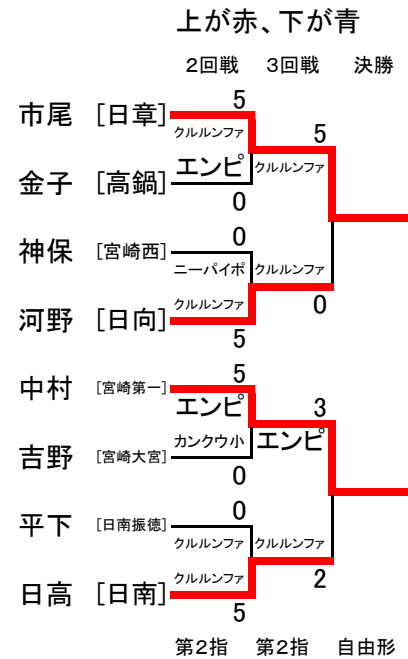

【8】 女子形個人戦

コート	演武順	氏名	学校名	1回戦形名 (第一指定形)	1回戦	
					得点	順位
A	1	河野 桃子	宮崎海洋	バツサイダイ	19.90	4
	2	甲斐 優紀	延岡商業	ジオン	20.55	3
	3	児玉 朋香	高鍋	カンクウダイ	21.05	2
	4	上野 景子	宮崎第一	セーパイ	21.40	1
B	1	西田 沙希	富島	セーパイ	21.10	1
	2	日吉あづさ	日章学園	セーパイ	20.85	2
	3	葉上 智恵	日向	セイシャン	20.25	5
	4	近藤恵里子	佐土原	セーパイ	20.30	4
	5	濱砂有希枝	宮崎商業	セーパイ	20.80	3



※同点の場合は再試合を行う(直前に演武した形でもよい)。